

BAIES-COULISSANTES

SOLEAL

LE COULISSANT UNIVERSEL

SOLEAL couissant dormant périphérique est disponible en module 55 ou 65 mm, il est doté de performances élevées lui permettant de répondre aux contraintes actuelles avec des masses vues en aluminium réduites.

Les plus de SOLEAL couissant

- Dormant périphérique 2 rails en module 55 et 65 mm
- Environnement commun à SOLEAL frappe et porte (bavettes, tapées, couvre-joints, équerres, outillage)
- Très faible perméabilité à l'air en réponse aux projets BBC
- Solution d'accessibilité conforme à la réglementation PMR
- De nombreuses autres applications : 3 et 4 rails, galandage, angle sortant ou rentrant, ... (plus d'information au verso)
- Système de fermeture par rotation en 1, 3 et 4 points avec montage possible des crémones SOLEAL Frappe
- Gamme homologuée par un Document Technique d'Applications (D.T.A.)

Performance et esthétique

- Finesse des masses visibles, 103 mm sur le pourtour du châssis, 33 mm sur le montant central et 136 mm sur la percussive centrale
- Renfort tubulaire ou renfort lame avec option de décor
- Grandes dimensions du sol au plafond
- Fermeture multipoints (1, 3 et 4) avec option verrouillage à clé

Facilité de pose

- Dormants périphériques assemblés par équerre à sertir et à goupiller
- Dormants avec couvre-joint intégré pour le neuf
- Dormants rénovation pour pose de face sur menuiserie bois
- Possibilité de pose par l'extérieur
- Roulettes simples et doubles réglables
- Roulettes et rail inox pour zone exposée
- Pattes de fixation aux gros œuvre adaptées aux différentes épaisseurs d'isolation

Performances Thermiques module 55 :

Uw : 1.5 W/m².K, TLw : 0.58, Sw : 0.43 (Double vitrage Ug=1.0 W/m².K avec intercalaire isolant et L x H = 2.30 x 2.18 m en 2 rails-2 vantaux)

Perméabilité à l'air : Classe 4 / Q4 : 0.19 m³/(h.m²)

Étanchéité à l'eau : Classe 6A

Résistance à la pression du vent : Classe B2

Dimensions du châssis : 3.00 m x 2.50 m en 2 rails-2 vantaux

Prise de volume : 24 à 32 mm

Poids maxi par vantail : Jusqu'à 200 kg

APPLICATIONS

L'ensemble de ces applications se décline en drainage caché.
Toutes les applications porte-fenêtre peuvent être proposées avec seuil PMR

Châssis de base

2 vantaux
2 rails

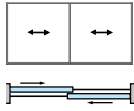

2 vantaux
composés
par intégration

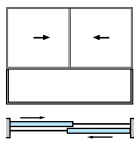

3 vantaux
indépendants
2 rails

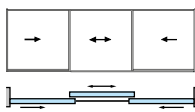

4 vantaux
2 rails

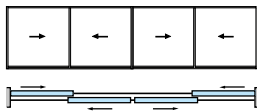

3 vantaux
3 rails

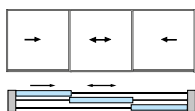

6 vantaux
3 rails

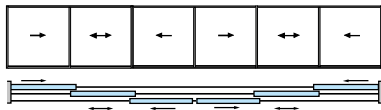

4 vantaux
4 rails

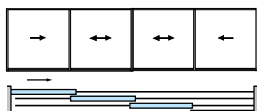

8 vantaux
4 rails

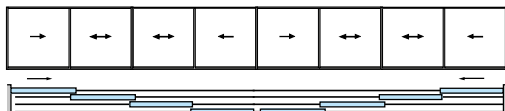

Châssis d'angle

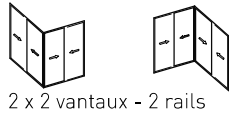

2 x 2 vantaux - 2 rails

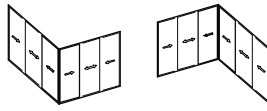

2 x 3 vantaux - 3 rails

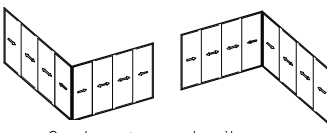

2 x 4 vantaux - 4 rails

Coupe partielle 2 rails

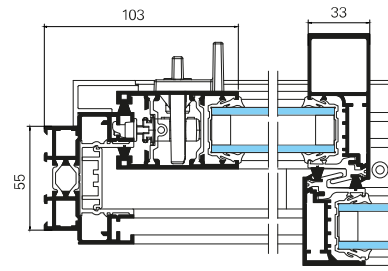

Coupe partielle 3 rails

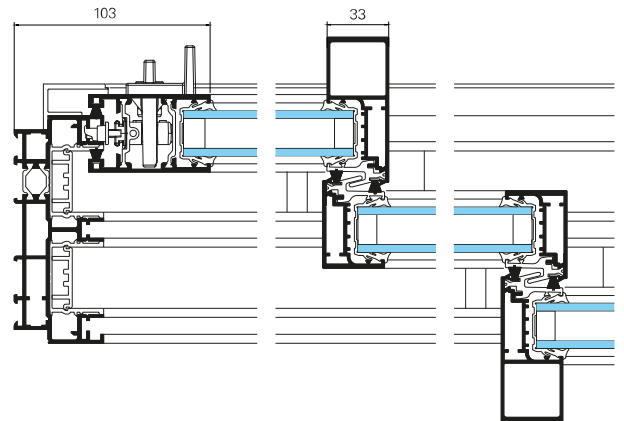

Solution 2 rails PMR en neuf

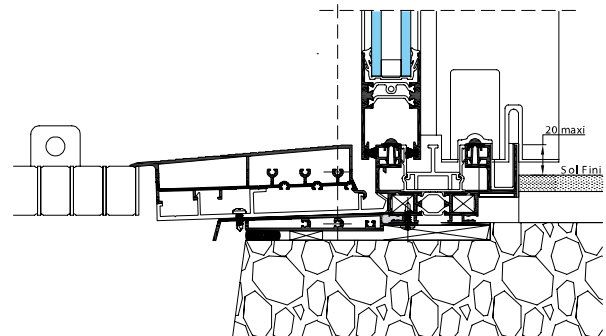

Châssis à galandage

1 vantail
monorail

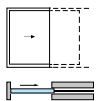

2 vantaux
monorail

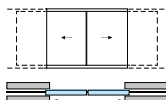

2 vantaux
2 rails

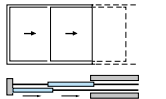

3 vantaux
3 rails

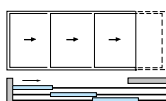

4 vantaux
2 rails

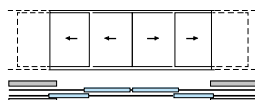

Châssis d'angle à galandage

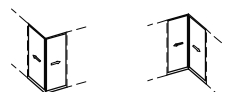

2 x 1 vantail monorail

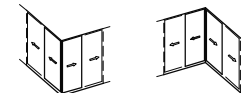

2 x 2 vantaux - 2 rails



2 x 3 vantaux - 3 rails

270, rue Léon-Joulin
BP 63709 - 31037 Toulouse cedex 1 - France
Tél. +33 5 61 31 28 28 - www.technal.com



By Hydro